

SP-PM1-12G-32/SP-PM1twin-12G-32

12G/3G/HD/SD-SDI 32 チャンネル

マルチフォーマット・オーディオモニタ

仕様書

株式会社 コスミックエンジニアリング

〒191-0065 東京都日野市旭が丘 3-2-11

URL: <http://www.cosmic-eng.co.jp/>

E-Mail: c1000@cosmic-eng.co.jp

■ 概要

SP-PM1-12G-32/SP-PM1twin-12G-32は、12G-SDI(Type1),3G-SDI(レベルA/B), HD-SDI, SD-SDI, AES/EBU, アナログオーディオ信号に対応した32チャンネル サブウーハー付高音質オーディオモニタです。スピーカは、フルレンジにウーハーを加え、SP-PM1-12G-32は4スピーカー2ウェイ、SP-PM1twin-12G-32は6スピーカー2ウェイ方式で、豊かな低音を再生します。

フロントパネルに装備した2.4型LCDに、VUメータ、ピークメータ、ピークホールド、アナログVUメータが表示されます。その他、5.1 チャンネルダウンミックス機能、エンベデッド音声の有無検知や、入力・出力端子の充実など、多くの機能を搭載しました。

パネルに機能的に配置された各種設定スイッチは、ダイレクト操作を重視し、直感的に操作することができます。

■ 特長

・12G-SDI, 3G-SDI, HD-SDI, SD-SDI, AES/EBU, アナログオーディオの各入力信号に対応。2160/29.97pの3G デュアルリンク信号は、片側をシングルリンク信号として対応。

- ・ フロントパネルに装備した2.4型LCD2面に全情報を表示
VUメータ、ピークメータ(8/16/32チャンネル)、アナログVUメータ (2チャンネル)を表示 (メニュー内で切替)
レベルメータは-60dB~+20dBの広範囲を26セグメント表示
信号フォーマット、入力ソース選択状態、モニタチャンネル等の各種設定状態を常時表示
- ・ ピークホールド切替機能 (メニュー内で切替)
- ・ ARIB TR-B30に準拠した5.1ch ダウンミックス機能(7/8ch位置、15/16ch位置、23/24ch位置又は31/32ch位置に表示)
- ・ SDI 信号(1~8ch、9~16ch、17~24ch又は25~32ch) 、AES/EBU 信号のD/A 出力装備 (8ch)
- ・ 32チャンネルすべてにエンベデッド音声、AES/EBU 入力信号の有無表示機能を装備
- ・ 無音検知アラーム出力
- ・ ヘッドホン出力装備
- ・ 2 チャンネル アナログオーディオライン出力を装備
- ・ アナログオーディオ入力、出力コネクタはXLR を採用
- ・ 2 ウェイ、4 スピーカ(SP-PM1-12G-32)/6スピーカ(SP-PM1twin-12G-32)・4 アンプによるHi-Fi サウンドモニタシステム
- ・ 独創的なスピーカ取付方法 (特許第5203403号) により、低音から高音までをストレスなく再生する
伝統の高音質プレミアムモデル
- ・ 分かりやすい操作ツマミ配置
- ・ 直感的に操作できる機能別操作スイッチを採用
- ・ 最新設計により低消費電力、低発熱、
- ・ 高性能を長期間維持する日本品質

■ ブロック図

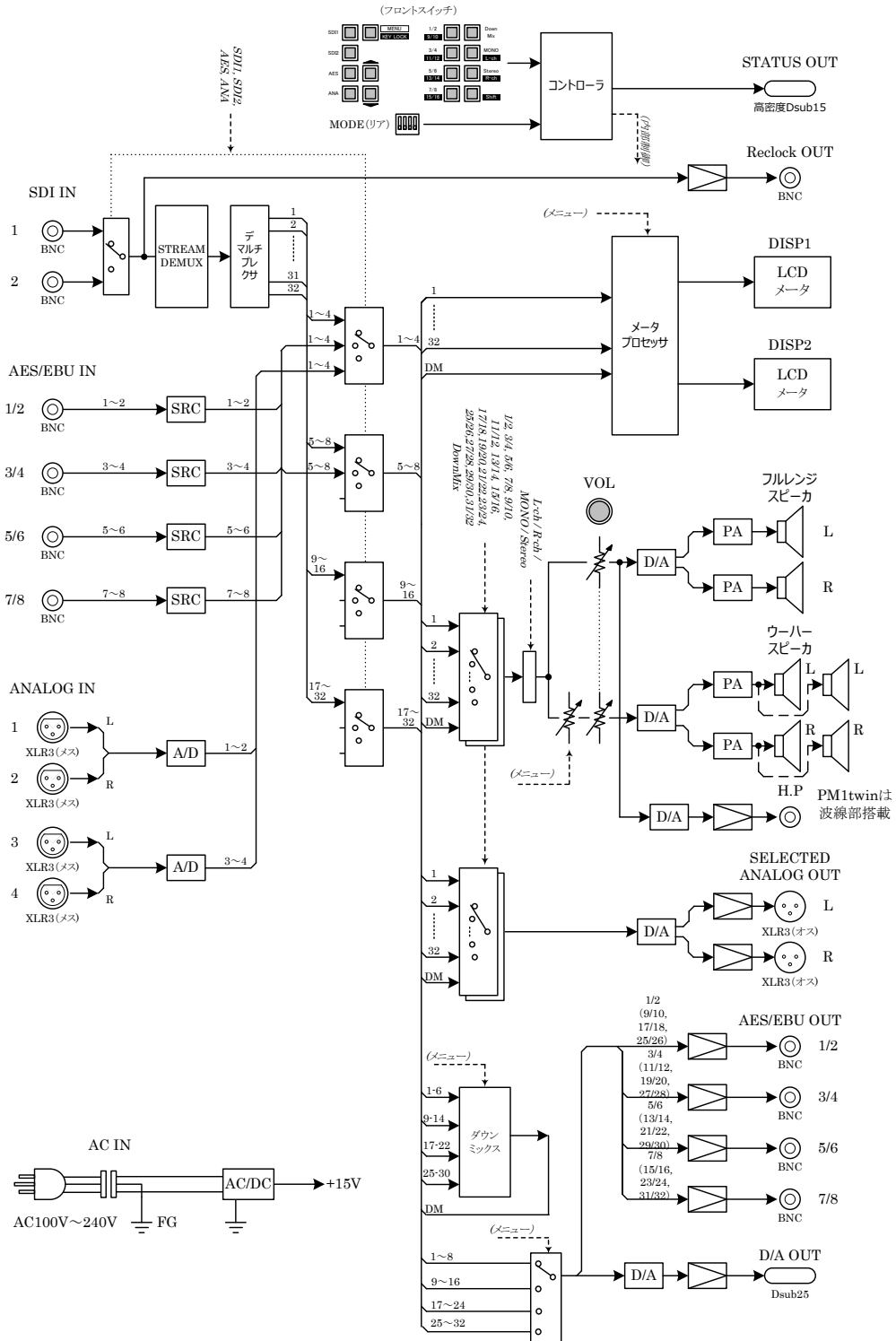

■画面表示例 1

バーグラフ8ch

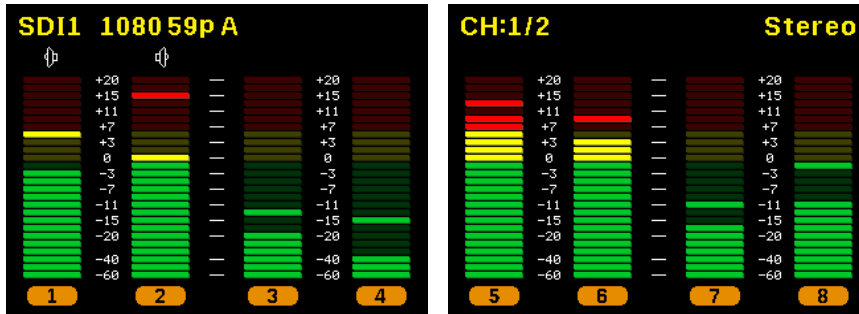

SDI1(1080p59LevelA) / モニタチャンネル : 1,2 / ステレオ出力 / Peak Hold On

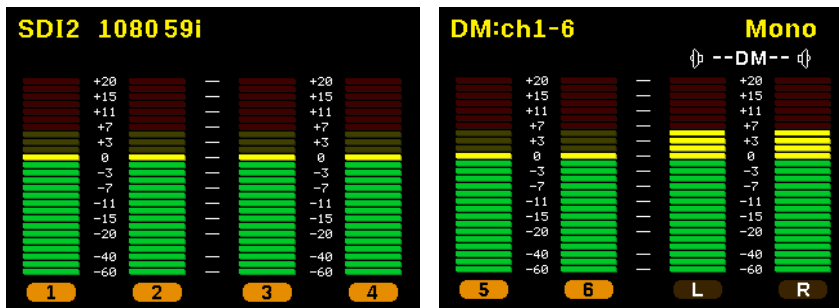

SDI2(1080i59) / モニタチャンネル : ダウンミックス(ch1-6) / モノラル出力

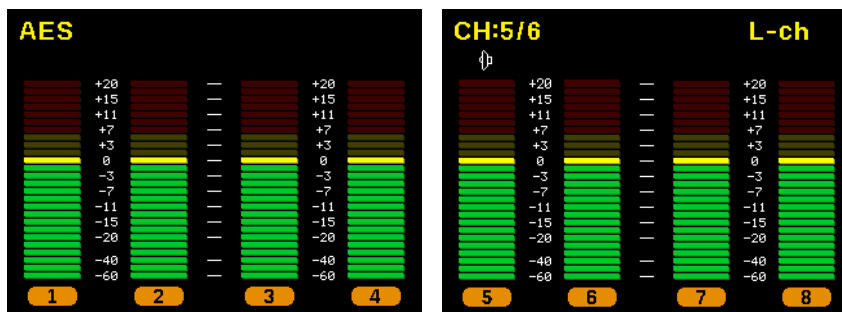

AES/EBU / モニタチャンネル : 5,6 / L-ch出力

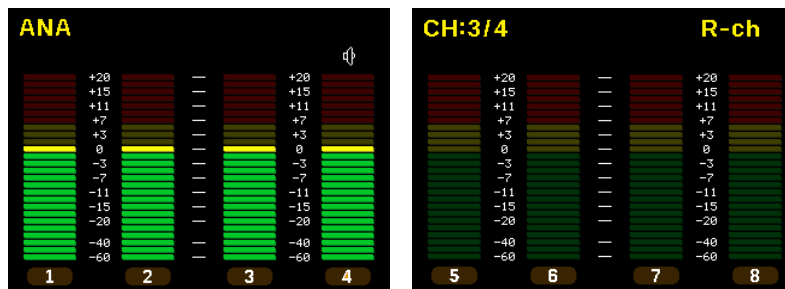

アナログ入力 / モニタチャンネル : 3,4 / R-ch出力

■ 画面表示例2

バーグラフ16ch

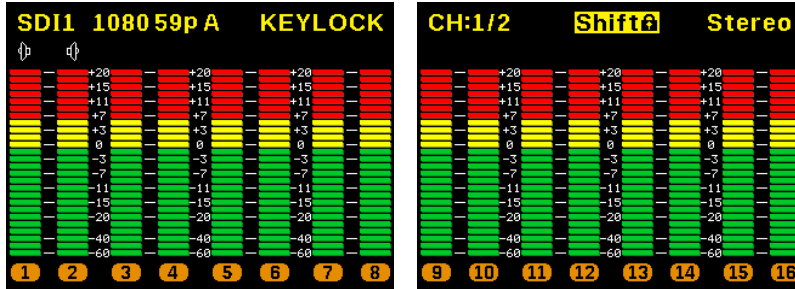

SDI1(1080p59LevelA) / キーロック中 / モニタチャンネル : 1,2 / シフトロック中 / ステレオ出力

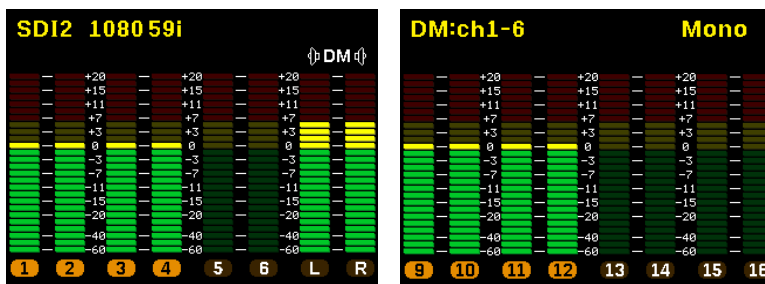

SDI1(1080i59) / モニタチャンネル : ダウンミックス(1-6ch) / モノラル出力

バーグラフ32ch

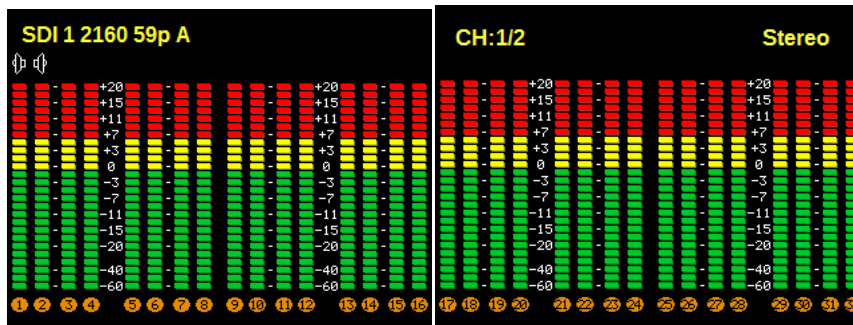

SDI1(2160p59A) / モニタリングチャンネル : 1,2 / ステレオ出力

■ 画面表示例 3

針式VUメータ(Narrow)

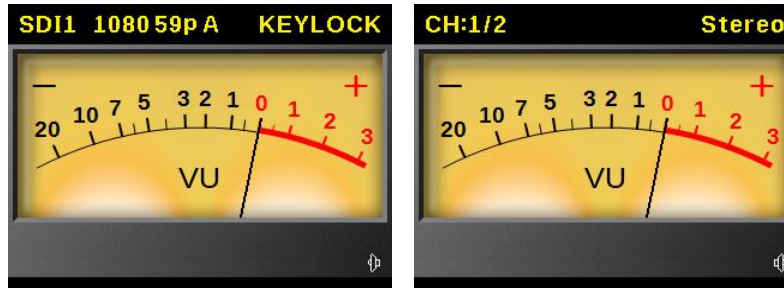

SDI1(1080p59LevelA) / キーロック中 / モニタチャンネル : 1,2 / ステレオ出力

針式VUメータ(Normal)

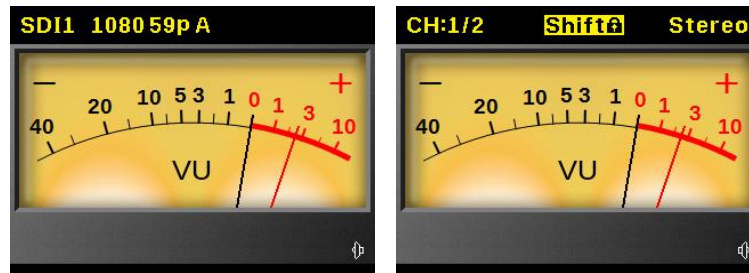

SDI1(1080p59LevelA)/ モニタチャンネル : 1,2/ シフトロック中/ ステレオ出力/PeakHoldMarker有り

針式VUメータ(Wide)



SDI1(1080p59LevelA) / モニタチャンネル : 1,2 / ステレオ出力

■ 定格

SDI 入力	対応フォーマット (映像)	12G-SDI 2160/60p,59.94p,50p(Type1) 3G-SDI 1080/60p, 59.94p, 50p(レベルA/B) 30p, 29.97p, 25p, 24p, 23.98p, 30psf, 29.97psf, 25psf, 24psf, 23.98psf (レベルB DS) HD-SDI 1080/60i, 59.94i, 50i, 30p, 29.97p, 25p, 24p, 23.98p, 30psf, 29.97psf, 25psf, 24psf, 23.98psf 720/ 60p, 59.94p, 50p, 30p, 29.97p, 25p, 24p, 23.98p SD-SDI 525/59.94i, 625/50i
	対応フォーマット (音声)	48kHz サンプリング 20bit, 24bit 同期音声、PCM 音声のみ対応
	コネクタ	BNC×2
	入力レベル、インピーダンス	0.8 Vp-p 75 Ω
SDI リクロック出力	コネクタ	BNC×1
	出力レベル、インピーダンス	0.8 Vp-p 75 Ω
AES/EBU 入力	対応フォーマット	32kHz~96kHz サンプリング 16bit~24bit PCM 音声のみ対応
	コネクタ	BNC×4
	入力レベル、インピーダンス	1Vp-p 75Ω
AES/EBU 出力	対応フォーマット	48kHz サンプリング 24bit
	コネクタ	BNC×4
	出力レベル、インピーダンス	1Vp-p 75Ω
アナログ音声入力	コネクタ	XLR3 (メス) x4 1ピン:GND、2ピン:ホット、3ピン:コールド
	入力インピーダンス	600Ω 平衡
	入力レベル	アナログ音声+24dBm MAX
選択音声アナログ 出力	コネクタ	XLR3 (オス) x2 1ピン:GND、2ピン:ホット、3ピン:コールド
	出力レベル (アナログ選択時)	0dBm 600Ω 平衡 (0dBm 入力時)
	出力レベル (SDI/AES 選択時)	0dBm/+4dBm 切替可能 (基準レベル入力時)
	周波数特性	20Hz~20kHz ±0.5dB 以内
D/A 出力	チャンネル数	8ch
	コネクタ	Dsub25ピン (メス) x1
	出力レベル (アナログ選択時)	0dBm 600Ω 平衡 (0dBm 入力時)
	出力レベル (SDI/AES 選択時)	0dBm/+4dBm 切替可能 (基準レベル入力時)

ステータス出力	コネクタ	高密度 Dsub15ピン(メス)x1
モニタスピーカ	フルレンジ	7cmx4cm 8Ω x2
	ウーハー	PM1 φ8cm 8Ωx2 PM1twin φ8cm 8Ωx4
モニタアンプ	最大出力	4W+4W (フルレンジ) PM1 6W+6W (ウーハー) PM1twin 12W+12W(ウーハー)
	バストリム	0dB～+10dB (メニュー設定)
ヘッドホン出力	コネクタ	φ6.3 標準ステレオジャック
	最大出力	50mW
LCD	サイズ	2.4 型 320(H)x240(V) 4:3
	駆動方式	a-Si TFT アクティブマトリクス液晶
	レベルメータ表示	有効入力インジケータ付きバーグラフ 8ch/16ch/32ch
	バーグラフレベル範囲	26セグメント -60dB～+20dB(VU/Peak)
	針式 VU メータレベル範囲	-20dB～+3dB(VU Narrow)/-40dB～+10dB(VU Normal)/ -60dB～+20dB(VU Wide)
	バーグラフ機能	応答速度切替可能、ピークホールド時間 ∞/1.5sec/5.0sec/無し 切替可能
	針式 VU メータ機能	レベル範囲切替可能、ピークホールド時間 ∞/1.5sec/5.0sec/無し 切替可能
	基準レベル (アナログ選択時)	0dBm/+4dBm → 0dB 切替可能
	基準レベル (SDI,AES選択時)	-20dBFS/-18dBFS → 0dB 切替可能
動作環境	0℃～40℃ 20%～85% (結露なきこと)	
電源	AC100V～240V±10%(AC90～264V) 50/60Hz	
消費電力	最大 75W	
外形寸法	W482xH44xD350 (突起部を除く)	
質量	約 6.4kg	
オプション	無音検知パネル SD10a に接続できます。	

*1:2160/30p～23.98psf の 3G DUAL LINK は、1080/30pB～23.98psfB として表示

■ SP-PM1-12G-32 外觀

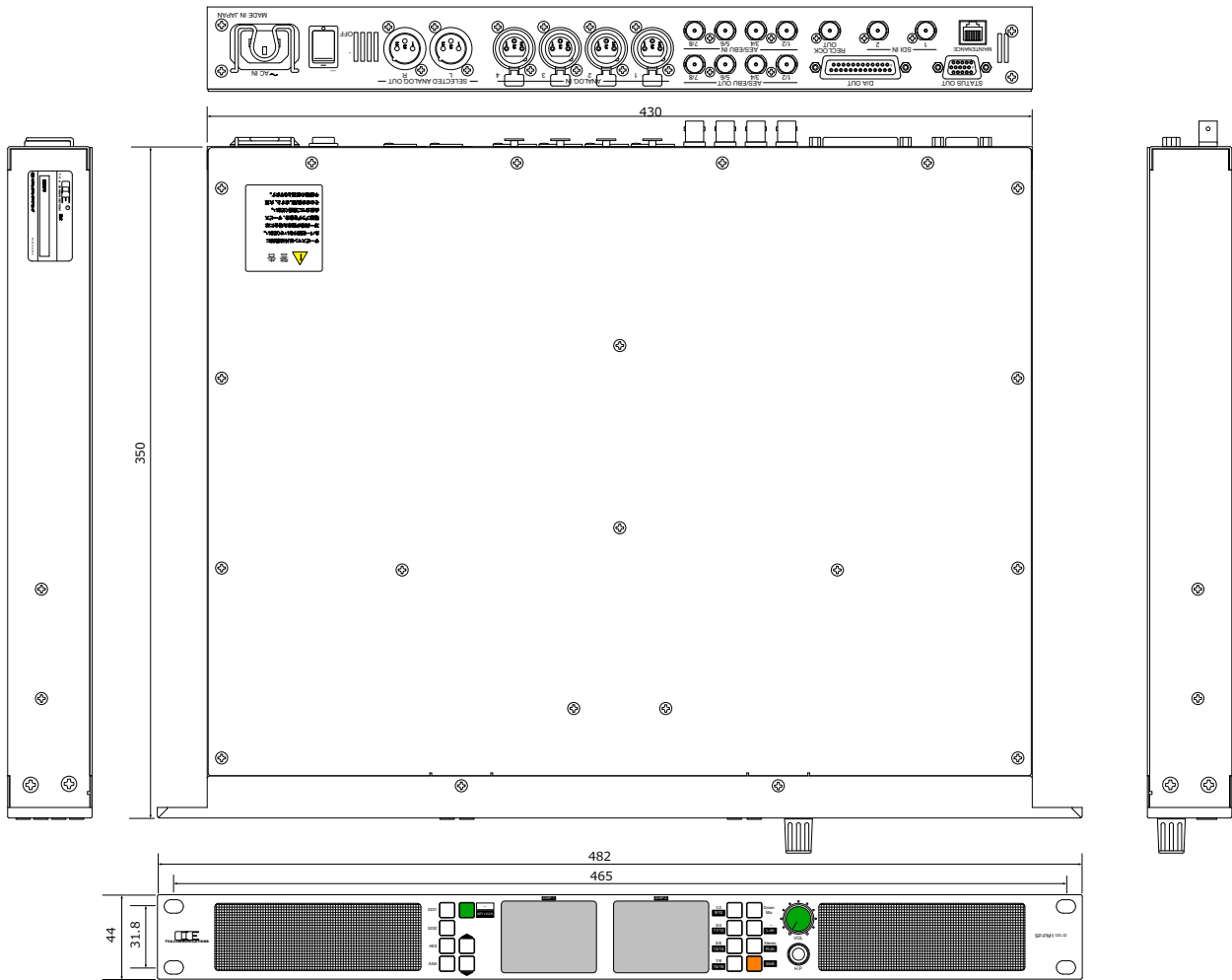

■ SP-PM1twin-12G-32 外觀

