

MUX5112-12G-4D/MUX5112-12G-8A/MUX5112-12G-8D

12G-SDI 対応オーディオ・マルチプレクサ・モジュール

仕様書

株式会社 コスミックエンジニアリング

〒191-0065 東京都日野市旭が丘 3-2-11

URL: <http://www.cosmic-eng.co.jp/>

E-Mail: c1000@cosmic-eng.co.jp

■ 概要

MUX5112-12G-4D は C5000 モジュールシステムに搭載可能な 12G-SDI/6G-SDI/3G-SDI/HD-SDI 信号に、デジタル・オーディオ 4 系統 8ch をマルチプレクスするモジュールです。MUX5112-12G-8A はアナログ・オーディオ 8ch、MUX5112-12G-8D はデジタル・オーディオ 8 系統 16ch をマルチプレクスします。

■ 特長

- ・12G(TYPE1)/6G(TYPE2)/3G(レベル A/B)/HD-SDI に対応し、入力フォーマットを OLED に表示します。
- ・リファレンス信号を入力することにより、非同期信号の入力が可能です。3 つのシンクロナイズモードのどのモードで動作しているか、OLED に表示します。
- ・エンベデットしているオーディオグループ又は、入力されているタイムコードを OLED に表示します。(メニューで選択)
- ・SDI アンロック、リファレンス異常、ラインシンクロモードでの引き込みエラー、LTC エラー、FAN エラーを OLED に表示し、1 つでもエラーがあるときにエラー LED が点灯します。(ステータスはスクロール表示します)

```
SDI 2160P59
GRP 12345678
01:16:23
```

```
REF 525159
FS NO ERR
LTC NO ERR
```

```
FS NO ERR
LTC NO ERR
FAN NO ERR
```

```
SDI UNLOCK
GRP _____
00:00:00
```

- ・フレーム、ラインシンクロナイズ動作有効時は、スイッチング時の CRC エラー、ラインナンバーエラーを吸収するデグリッチ機能を装備しています。
- ・筐体 LTC-IN に入力されたタイムコードを、タイムコードパケットとして重畳することができます。
- ・外部オーディオ入力 (デジタル・オーディオ 4 系統 8ch 又は、8 系統 16ch、アナログ・オーディオ 8ch) と SDI 入力にエンベデットされた音声、テストトーンの中から、32ch のマルチプレクス動作を行います。(HD-SDI は 16ch まで、3G-SDI はレベル A/B 共に 32ch まで、6G/12G-SDI は SUB1:16ch、SUB2:16ch のトータル 32ch まで対応します。)

- ・リマッピング、ゲイン調整、ダウンミックス、任意チャンネルのミックス、オーディオ・オーバー機能を装備しています。
- ・ゲイン調整は、-50.0dB～+50.0dBまで、0.1dB単位で設定可能です。
- ・任意チャンネルのミックスは、4chまでの音声ソースをミックスすることができ、ミックスした音声を8通り作成することができます。その8通りのミックスした音声を出力にマッピングすることができます。
- ・デジタル・オーディオ、アナログ・オーディオの基準レベルは設定スイッチで切り替えることができます。
- ・オーディオ・オーバー機能とは、各出力チャンネルに指定した音声ソースをフェードイン／フェードアウトでミックスする機能です。フェードイン／フェードアウト時間は0～5secまで0.1sec刻みで可変することができます。
- ・12個のプリセットに各種設定を格納することができ、局間制御パケットのカレント音声モードによりプリセットの自動切り替えが可能です。
- ・接点入力によるプリセットの切替が可能です。
- ・音声遅延を0ms～2secまで1msステップで付加することが可能です。
- ・パラメータの設定はメニュー又は、SNMP、WEBより設定できます。
- ・SNMPに対応します。

■ ブロック図

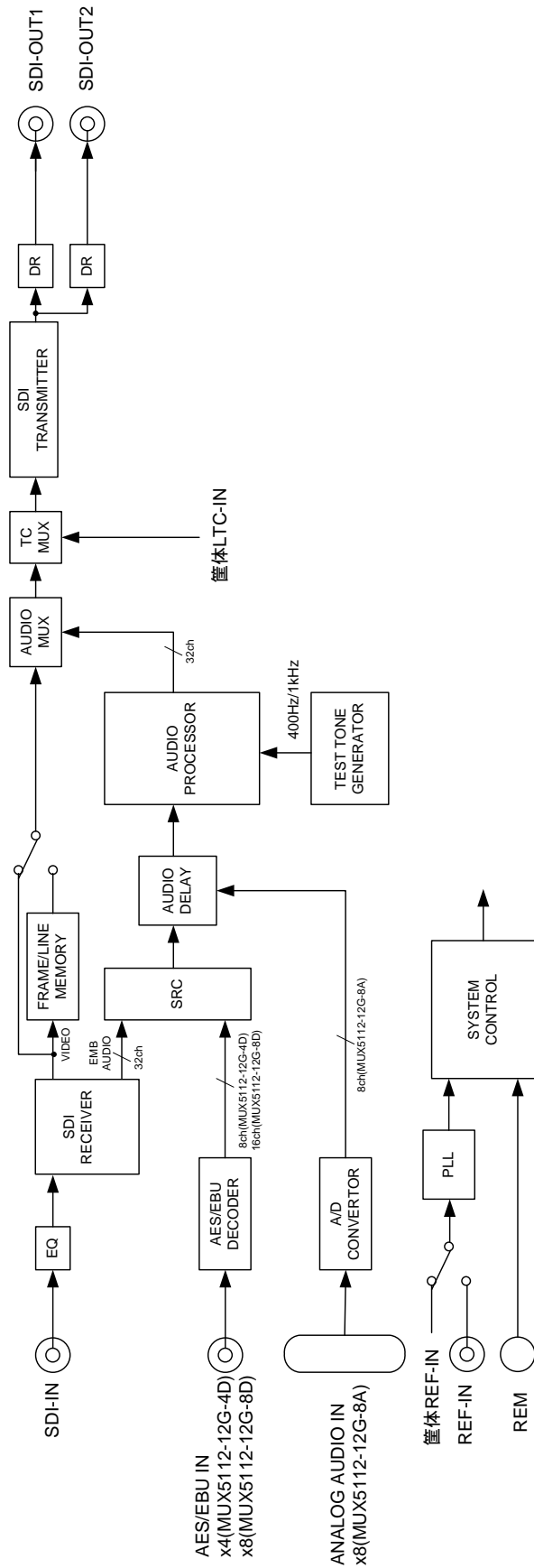

■ピンアサイン

1)REM ヒロセ電機 HR10A-10R-12S

1	GND	5	GPI4	9	GPO2
2	GPI1	6	+12V OUT	10	GPO3
3	GPI2	7	GPI5	11	GPO4
4	GPI3	8	GPO1	12	GPO5

GPI1～GPI5 メーク接点入力(+3.3Vロジック回路受け)

GPO1～GPO5 オープンコレクタ出力(24V/30mA MAX)

+12V OUT +12V(100mA MAX)

2)ANALOG IN Dsub25ピン(メス) 勘合台インチネジ

1	AUDIO_CH8_H	10	AUDIO_CH2_H	18	AUDIO_CH5_H
2	AUDIO_CH8_S	11	AUDIO_CH2_S	19	AUDIO_CH5_S
3	AUDIO_CH7_C	12	AUDIO_CH1_C	20	AUDIO_CH4_C
4	AUDIO_CH6_H	13	N.C.	21	AUDIO_CH3_H
5	AUDIO_CH6_S	14	AUDIO_CH8_C	22	AUDIO_CH3_S
6	AUDIO_CH5_C	15	AUDIO_CH7_H	23	AUDIO_CH2_C
7	AUDIO_CH4_H	16	AUDIO_CH7_S	24	AUDIO_CH1_H
8	AUDIO_CH4_S	17	AUDIO_CH6_C	25	AUDIO_CH1_S
9	AUDIO_CH3_C				

3)AES/EBU IN Dsub15ピン(メス) 勘合台インチネジ

1	AES IN1	6	AES IN6	11	GND
2	AES IN2	7	AES IN7	12	GND
3	AES IN3	8	AES IN8	13	GND
4	AES IN4	9	GND	14	GND
5	AES IN5	10	GND	15	GND

■ 定格

SDI 入力	対応フォーマット(映像)	12G-SDI 2160/ 60p,59.94p, 50p(TYPE1) 6G-SDI 2160/ 30p, 29.97p, 25p, 24p, 23.98p (TYPE2) 3G-SDI 1080/ 60p,59.94p,50p (レベル A/B) 29.97p, 29.97psf(レベル B-DS) *1 HD-SDI 1080/ 60i,59.94i,50i,30p,29.97p,25p,24p, 23.98p,24psf,23.98psf 720/ 60p,59.94p,50p,30p,29.97p,25p, 24p,23.98p
	対応フォーマット(音声)	48kHz sampling 24bit 同期音声のみ
	コネクタ	BNCx1
	入力レベル、インピーダンス	0.8 Vp-p 75 Ω
SDI 出力	対応フォーマット(映像)	SDI 入力と同じ
	対応フォーマット(音声)	48kHz sampling 24bit
	コネクタ	BNCx2
	出力レベル、インピーダンス	0.8 Vp-p 75 Ω
リファレンス入力	コネクタ	BNCx1
	入力信号、インピーダンス	アナログブラックバースト/3 値シンク 75Ω
AES/EBU 入力 MUX5112-12G-4D, MUX5112-12G-8D	対応フォーマット	32kHz~96kHz sampling 16bit~24bit
	入力レベル、インピーダンス	1Vpp 75Ω
	コネクタ	MUX5112-12G-4D BNCx4 MUX5112-12G-8D Dsub15ピン(メス) 勘合台インチネジ
ANALOG AUDIO 入 力 MUX5112-12G-8A	基準入力レベル	0/+4dBm 600Ω平衡
	最大入力レベル	+24dBm
リモート入出力	コネクタ	Dsub25ピン(メス) 勘合台インチネジ
リモート入出力	コネクタ	小型丸形コネクタ 12ピン x1
占有スロット数	2 スロット	
動作環境	0℃ ~ 40℃ 20% ~ 85% (結露無きこと)	
電源	DC 12V	
消費電力	MUX5112-12G-4D	12 W
	MUX5112-12G-8D	12 W
	MUX5112-12G-8A	15 W
外形寸法	398.5 x 88 mm	
付属品	MUX5112-12G-8D	CBL5000-AES8 DSUB-BNC 変換ケーブル

質量	MUX5112-12G-4D	0.35 kg
	MUX5112-12G-8D	0.35 kg
	MUX5112-12G-8A	0.35 kg

*1 : 2160/29.97p,29.97psf の 3G DUAL LINK は、1080/29.97pB,29.97psfB として表示

■ 外観

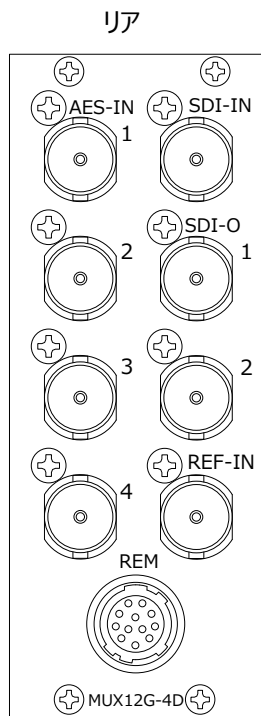
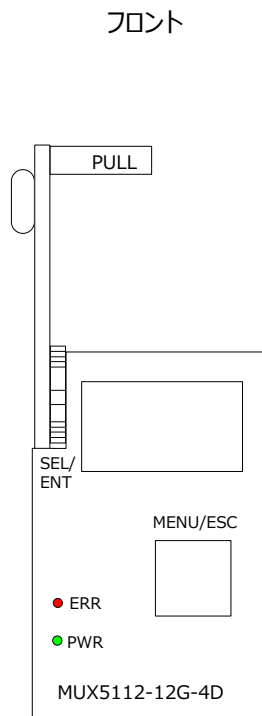

MUX5112-12G-4D

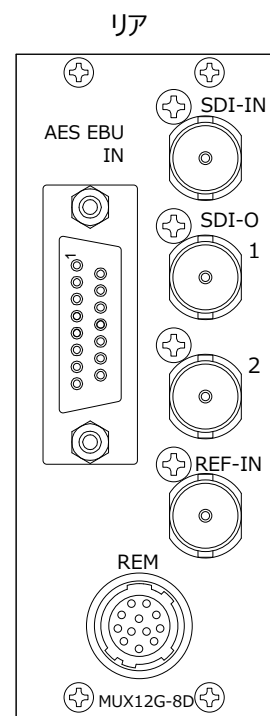
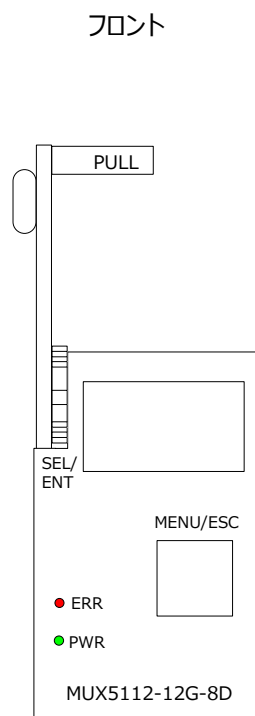

MUX5112-12G-8D

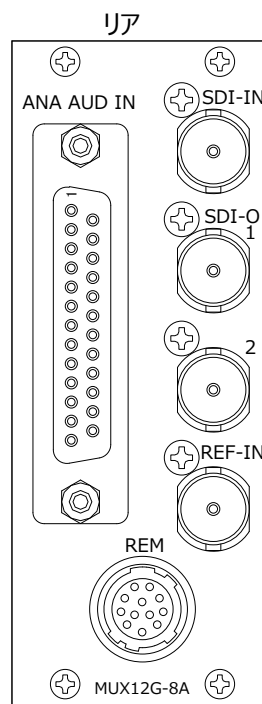
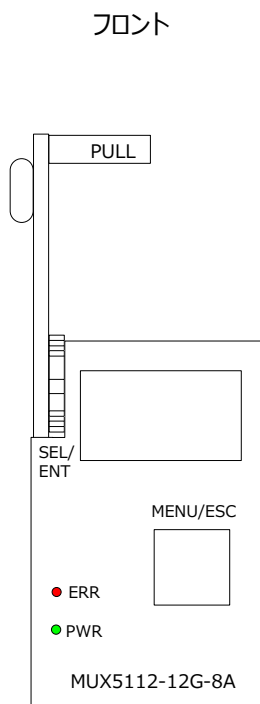

MUX5112-12G-8A