

SP-PM1a

希望小売価格 590,000 円 (税別)

SP-PM1a-12G

希望小売価格 640,000 円 (税別)

12G/3G/HD/SD-SDI , AES/EBU , ANALOG AUDIO , LOUDNESS

Embedded Audio Monitor



SP シリーズ プレミアムモデルが全面モデルチェンジしました。
 新たに加わったラウドネス計測機能と新方式の操作パネルにより今までの
 プレミアムモデルに比べ、シンプル&クイックに操作できます。
 正確無比な針式ピークメーター機能装備です。



正面



背面

SP-PM1a

4アンプ 2ウェイ 4スピーカ (サブウーハー付)
 希望小売価格：590,000 円 (税別)

■ 特長

- 入力信号は 12G/3G/HD/SD-SDI、AES/EBU、アナログオーディオ信号に対応
- フロントパネルに装備の 2.4 型 LCD 2 面にはオーディオ信号の多くの情報を表示
- 3 色バーグラフ表示は 2 画面を貫通使用した 53 セグメントホリゾンタルワイド表示を新たに採用、バーチャル表示は 3 色 26 セグメント
- 2ch 針式表示は VU 計・ピークレベルとナロー、ノーマル、ワイドのメータースケール選択が可能
- バーグラフ表示、針式表示にピークホールド機能 (OFF, 1.5sec, 5sec, ∞)
- **ラウドネスレベルの計測機能を採用**
 トゥルーピーク、ロングターム、ショートタームの計測が可能
 ステレオ、デュアルステレオ、5.1ch、5.1ch+S、モノラル、デュアルモノラルに対応
- X-Y スコープ、位相計の機能を搭載
- 入力信号フォーマット、ソース選択状態、モニタリングチャンネル等の情報を LCD に常時表示
- Lch、Rch のモニターセレクターにロータリーエンコーダーを採用、**ミキシングや左右振分け**が自在に行えるようになりました。
- **L/R インターロックスイッチ**により、ボリュームとチャンネルセレクターを L/R 連動か、L/R 個別動作の選択ができます。
- L/R のボリュームツマミをプッシュするとミュートの ON/OFF ができます。

SP-PM1a-12G

4アンプ 2ウェイ 4スピーカ (サブウーハー付)
 希望小売価格：640,000 円 (税別)

- 起動時のボリューム値は前回の状態を記憶しております。
- チャンネルツマミを長押しすることにより、1/2ch 選択に戻ります。
- 5.1ch ダウンミックス機能
- LCD バックライトの輝度調整機能
- SDI 信号、AES/EBU 信号の D/A 出力装備
- 無音検知アラーム出力装備
- アナログオーディオ入力・出力コネクタは XLR を採用
- フロントパネル操作部はロータリーエンコーダーと LCD 表示による分かり易い操作
- サブウーハー付、高音質・高音量のモニタースピーカー
- バストリムモードでの低音調整機能
- φ6.3 ヘッドホンジャック装備
- 小型軽量、低消費電力

■ 画面表示例

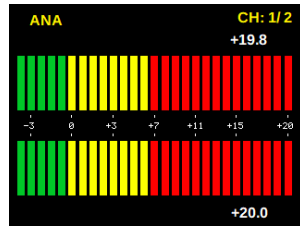
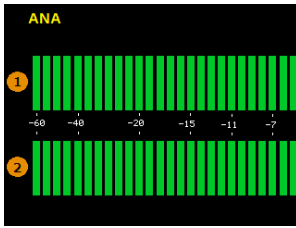

2ch ホリゾンタルワイド 53 seg

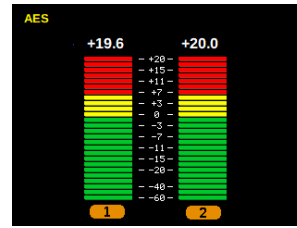

2ch バーチカル 26 seg

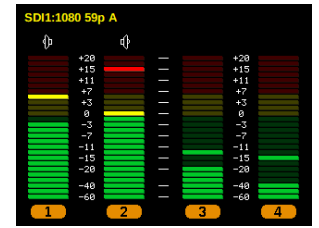

4ch バーチカル 26 seg

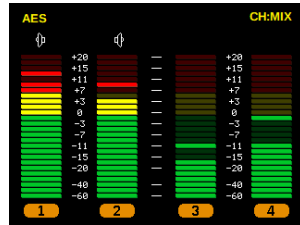
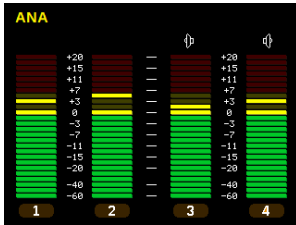

4ch / 4ch バーチカル マルチソース ミキシングモード 26 seg

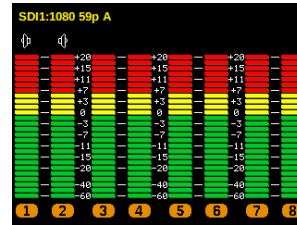

1 ~ 16ch バーチカル 26 seg

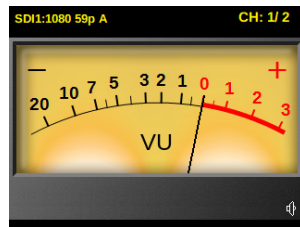
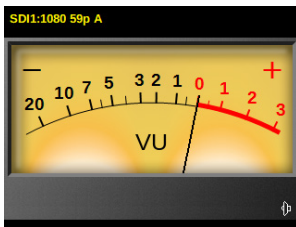
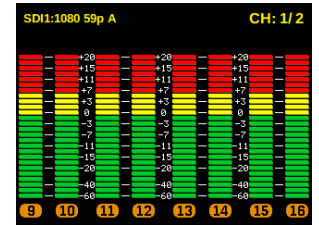

針式 VU ナロースケール

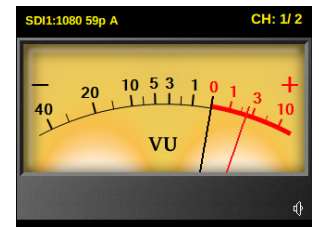
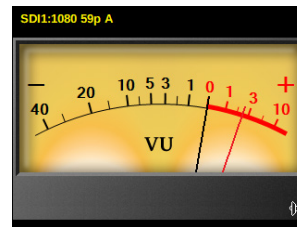

針式ピークレベル ノーマルスケール

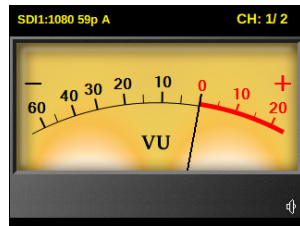
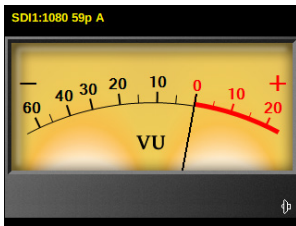

針式 VU ワイドスケール



ラウドネス / トゥルーピーク

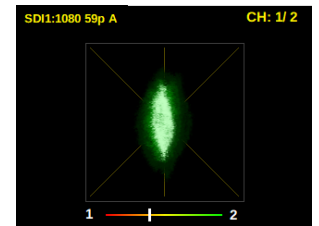

X-Y / 位相

■ ブロック図

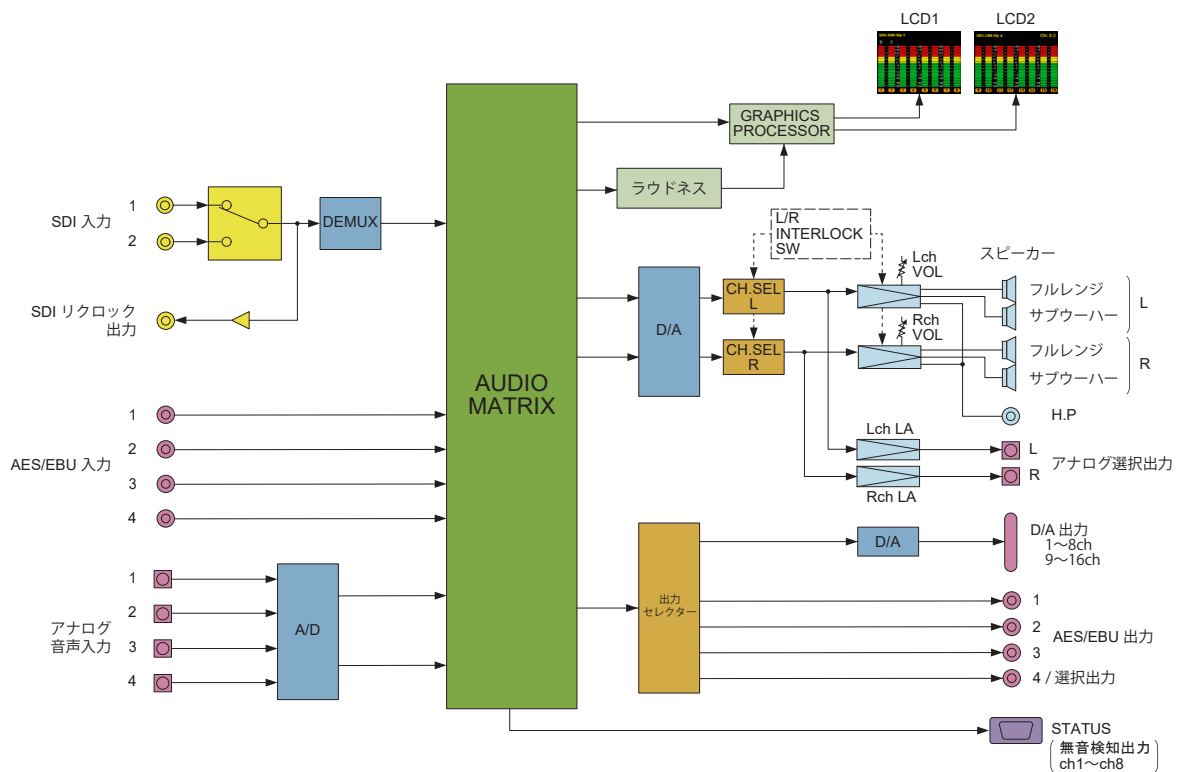

仕様

定格		SP-PM1a-12G / SP-PM1a
電源	AC100V ~ 240V±10% (AC 90V ~ 264V) 50/60 Hz	
消費電力	35W (最大)	
動作環境	0℃ ~ 40℃、20 ~ 85% (結露無きこと)	
外形寸法・質量	W482× H44 × D290 mm (突起部を除く) 約 5.1 kg	
RoHS	適合	
入出力端子		
SDI 入力	12G-SDI 2160/60p, 59.94p, 50p (Type1) ※注 3G-SDI 1080/60p, 59.94p, 50p (レベル A/B) HD-SDI 1080/60i, 59.94i, 50i, 30p, 29.97p, 25p, 24p, 23.98p, 30psf, 29.97psf, 25psf, 24psf, 23.98psf 720/60p, 59.94p, 50p, 30p, 29.97p, 25p, 24p, 23.98p SD-SDI 525/59.94i, 625/50i 0.8Vp-p 75Ω アンバランス BNC コネクター × 2	
AES/EBU 入力	32 ~ 96kHz サンプリング 16 ~ 24bit PCM 音声のみ対応 1Vp-p 75Ω BNC コネクター × 4	
アナログ音声入力	600Ω バランス +24dBm Max XLR3×2	
SDI リックロック出力	0.8Vp-p 75Ω BNC コネクター	
AES/EBU 出力	48kHz サンプリング 24bit 1Vp-p 75Ω BNC コネクター × 4	
アナログ選択出力	0dBm 600Ω バランス (アナログ選択時) / 0dBm/+4dBm 切替可能 (SDI, AES 選択時) XLR3×2	
D/A 出力	0dBm 600Ω バランス (アナログ選択時) / 0dBm/+4dBm 切替可能 (SDI, AES 選択時) D-sub 25 ピン	
ステータス出力	高密度 D-sub 15 ピン	
モニタースピーカー	フルレンジ 4W + 4W ウーハー 6W + 6W	
ヘッドホン出力	50 mW φ6.3 標準ステレオジャック	
LCD モニター	2.4 型 a-Si TFT バックライト 高輝度 LED	

※注 3G-SDI モデルは 12G-SDI 信号の入力ができません。

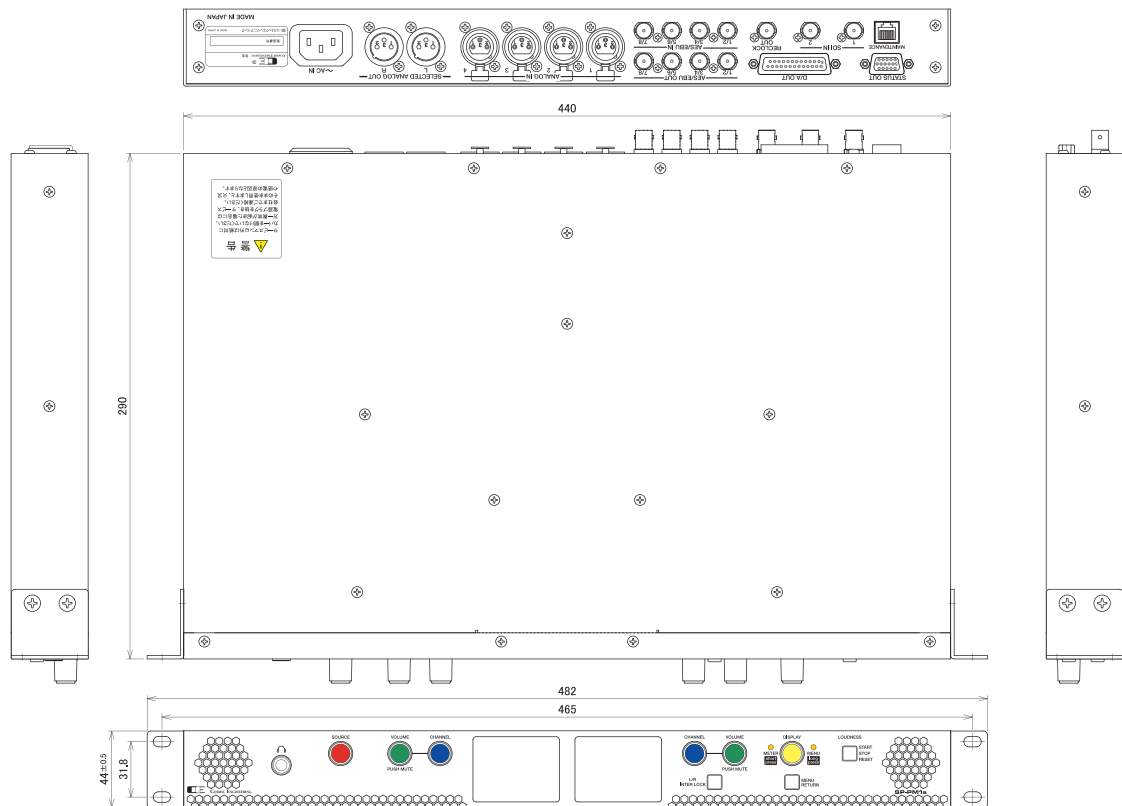

仕様および外観は、改良のため予告なく変更することがありますので、予めご了承ください。

2024.06 版

株式会社 コスミックエンジニアリング
<https://www.cosmic-eng.co.jp/>

商品のお問い合わせ : 本社営業部 TEL 042-586-2933 (代) FAX 042-584-0314
 〒191-0065 日野市旭が丘3-2-11 042-586-2933 (代) 042-586-2650 (SI)
 e-mail c1000@cosmic-eng.co.jp